

Varenummer: 0101076
 Beskrivelse: Seeger låsering A 60 DIN 471
 Fjederstål
 Note: Monteres med ZGA tang

Mål

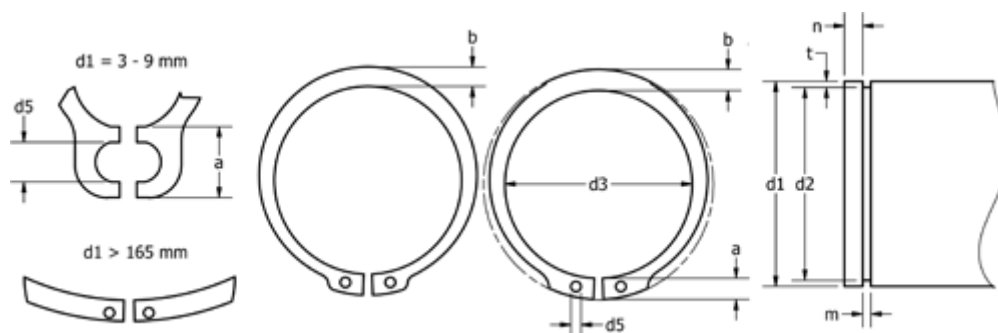

a max	= 7,4	FN kN	= 46.0	s	= 2.00
AN mm ²	= 276.0	FRg kN	= 11.30	t	= 1.50
b	= 5.8	FR kN	= 69.20	Tang	= ZGA-3
Betegnelse	= A60	g	= 2.5	tol	= -0.07
d1	= 60	K kN-mm	= 126.00	tol	= +0,46-1,10
d2	= 57.0	m min	= 2.15	tol	= -0.30
d3	= 55.8	n abl x 1000	= 8.0	vægt kg/1000	= 12.900
d5 min	= 2.5	Nominel træk	= 4.5		